

# Návod k montáži střešního nosiče PC7203

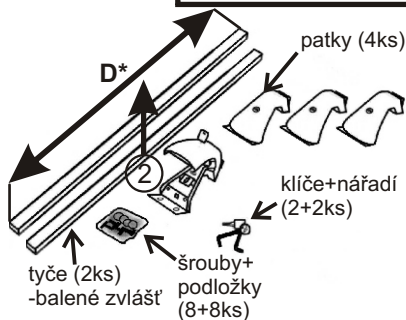

1. Odemkněte kryt (klíč vodorovně).
2. Otevřete kryt.

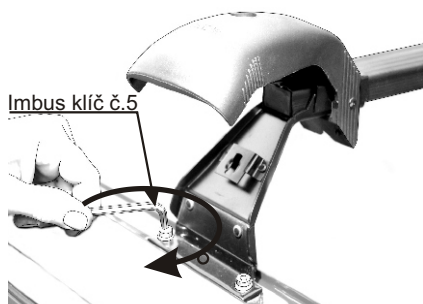

6. Postupně vložte podložky a šrouby, zajistěte patky do kotvících míst větším imbus klíčem č.5: Mercedes -2xdrážka, VW-1x uprostřed.

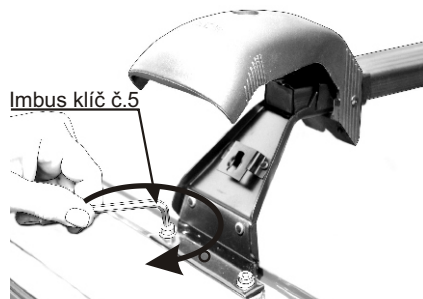

9. Postupně utáhněte patky větším imbus klíčem č.5: Mercedes-2x drážka, VW-1x uprostřed.

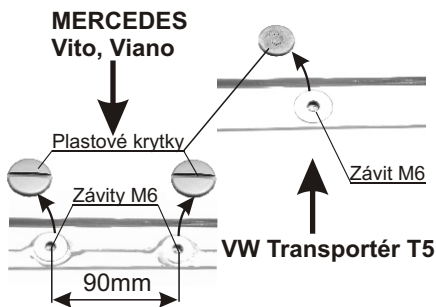

3. Pro montáž nosiče jsou na střeše připraveny čtyři sady kotvících míst. Dle potřeby zvolte kotvící místo, vyjměte plastové krytky, získáte tím přístup k závītům M6.

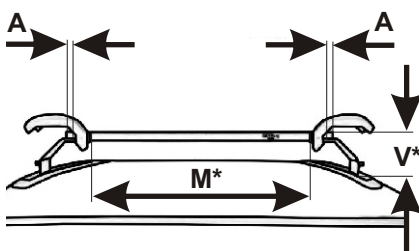

7. Vystředte symetricky tyč:  $A = A$  (stejně dlouhé přečnávající konce). **UPOZORNĚNÍ:** Příliš dlouhý přesah na jednom konci bude bránit uzavření krytu.

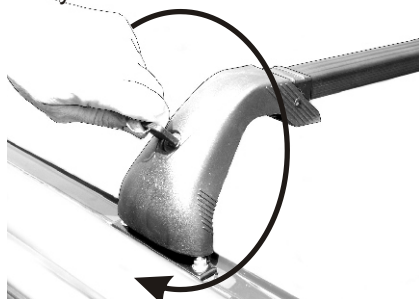

10. Zkontrolujte utažení všech šroubů !!
11. Uzavřete kryt (POZOR na pootočení klíče - klíč vodorovně !!)
12. Uzamkněte kryt (klíč svisle).

## UPOZORNĚNÍ:

**Dodržte nastavení rozměru "M"!**

**Nedodržením uvedeného rozměru může dojít k uvolnění střešního nosiče, poškození vozidla v místě kotvení, případně zatékání vody do vozidla. Případné reklamace způsobené nesprávným nastavením nebudou uznány!**

## VHODNÉ PRO VOZY:

	D před.	D zad.	V	M před.	M zad.	patky(kg)	tyče(kg)	celkem(kg)
MERCEDES Vito, Viano, r.v. 09/03 -	1200	1200	95	1065	1065	1,9	2,8	4,7
VW TRANSPORTER T5 (bez přípravy), r.v. 03 -	1150	1150	60	1015	1015	1,9	2,7	4,6
VW MULTIVAN T5 (bez přípravy), r.v. 03 -	1150	1150	60	1015	1015	1,9	2,7	4,6

## PROVOZNÍ UPOZORNĚNÍ:

Během provozu kontrolujte dotažení jednotlivých spojů. Hmotnost rovnoměrně rozloženého nákladu nesmí přesáhnout povolenou nosnost střechy auta ani střešního nosiče. Rychlost a způsob jízdy přizpůsobte přepravovanému nákladu, zvláště při průjezdu zatáčkami, při bočním větru a při brzdění. Při přepravě plochých předmětů omezte vliv vztakových sil úměrným snížením rychlosti. Pozor na nově vzniklou výšku vozidla (např. v garážích). Řidič je zodpovědný za bezpečné provedení montáže nosiče a za bezpečné zajištění nákladu. Šťastnou cestu bez nehod.

**NOSNOST: 50 kg**

Typ PICCAR se shoduje s typem schváleným MDS ČR pod číslem schválení 1633.

## VÝROBCE:

PICCOLA-M s.r.o. Přerov, Kojetínská 2836/60, 750 02 Přerov I - Město  
Tel./fax: 581 201 666, 581 202 566, e-mail: piccolam@piccolam.cz, www.piccolam.cz

Nedaří se Vám namontovat (zdemontovat) nosič? Potřebujete poradit, sehnat náhradní díl? **Volejte HOT LINE 725 676 666 (DENNĚ od 08:00 - 18:00).**

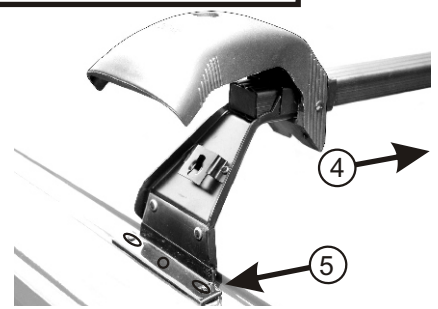

4. Postupně nasadte patky na tyče. Nastavte rozměr M dle tabulky.
5. Dle značek postavte patky nad připravená kotvící místa viz. bod č.3.

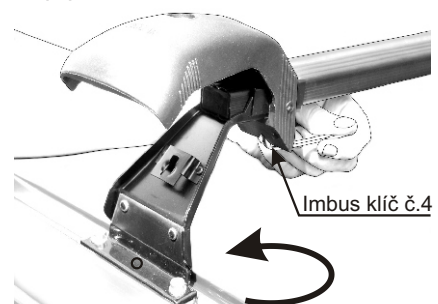

8. Postupně zajistěte patky k tyčím menším imbus klíčem č. 4 a pevně dotáhněte!

Verze 3 

**NÁVOD USCHOVEJTE PRO PŘÍPAD REKLAMACE !**