

Návod k montáži střešního nosiče FL4020

Tyče mohou být hliníkové nebo ocelové. Na obrázcích je pro ilustraci jen tyč hliníková.

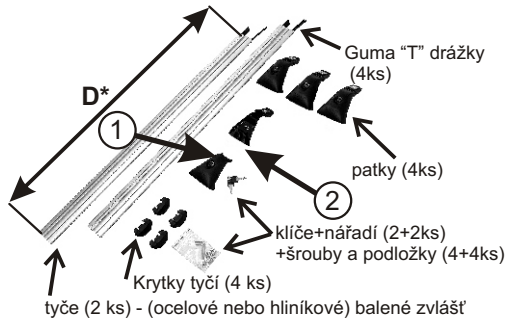

1. Odemkněte a sundejte kryt.
2. Připravte kotvicí šrouby.

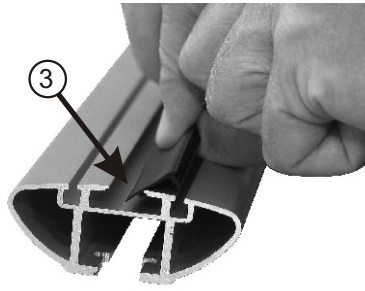

3. Postupně nasadíte guma "T" drážky na tyče - nejdříve zahákněte ve středové drážce a potom vtačte "stromec" do vnějších drážek.

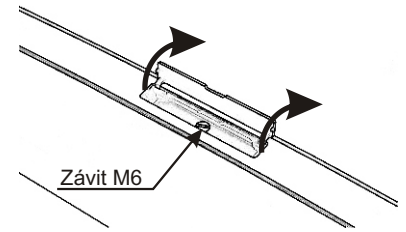

4. Odklopte krytky v plastové liště na střeše vozu, odkryjete tím závit M6, do kterých ukotvíte nosič. Ze závitů vyšroubujte plastové zátky.

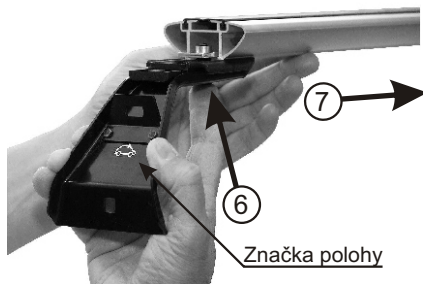

5. Povolte šroub M6 imbus klíčem č.4 zatlačením zespodu na hlavu šroubu nadzvedněte čtyřhrannou matici M6.
6. Dle značek polohy postupně nasuňte patky na tyče.

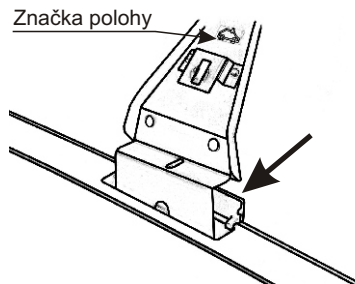

7. Dle značek postavte patky k vnější straně otevřeného kotvicího místa, viz. bod č.4, drážkou nad závit M6.

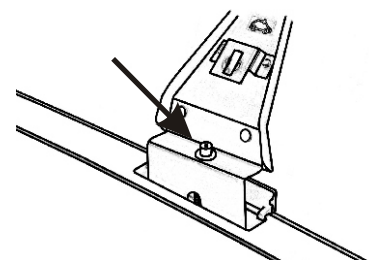

8. Postupně navlečte imbus šrouby a podložky, lehce zajistěte do kotvicích míst.

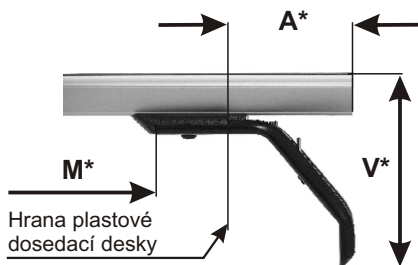

9. Vystředte symetricky tyče: $A = A$. Nastavte rozměr "A" dle tabulky pomocí metru nebo měřítka na druhé straně návodu, které upravte přehnutím tak, aby se bod 0 stal levým horním rohem .

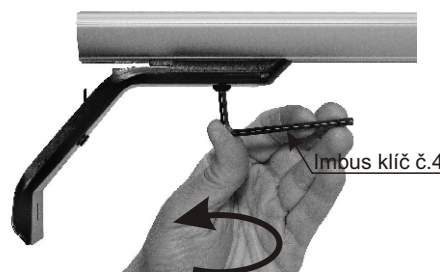

10. Postupně zajistěte patky k tyčím imbus klíčem č. 4 a pevně dotáhněte!

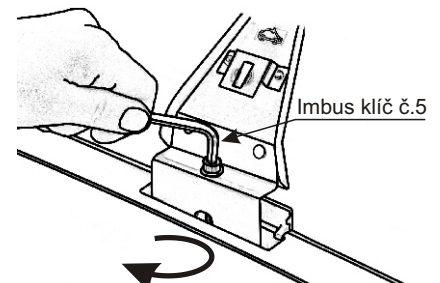

11. Postupně přišroubujte patky do kotvicích míst šrouby M6 pomocí většího imbus klíče č. 5.

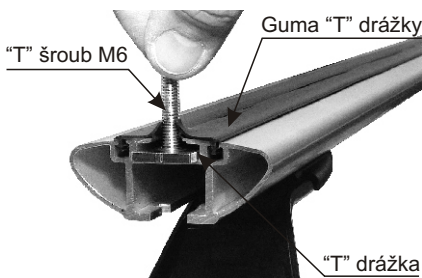

12. Montáž příslušenství může být provedena i pomocí "T" šroubů, které jsou jejich součástí a nebo je nutno je dokoupit. "T" šroub navlhčete tekutým mýdlem a vsuňte do "T" drážky tyče mezi guma, které není třeba demontovat.

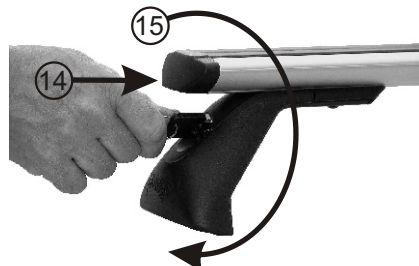

13. Zkontrolujte utažení všech šroubů!!
14. Nasadte krytky na tyče - vespod vsuňte krytky do tyčí, až západka zaskočí.
15. Nasadte a uzamkněte kryt (klíč vodorovně).

* MONTÁŽNÍ PARAMETRY :

D - délka tyčí (mm)
V - výška horní hrany tyče nad střechou (mm)
M - mezera mezi ocelovými patkami (mm)
A - rozměr nastavení mezi koncem tyče a hranou plastové dosedací desky(mm)

UPOZORNĚNÍ:

Dodržte nastavení rozměru "A"!

Nedodržení uvedeného rozměru může dojít k uvolnění střešního nosiče, poškození vozidla v místě kotvení, případně zatékání vody do vozidla. Případné reklamace způsobené nesprávným nastavením nebudou uznány!

VHODNÉ PRO VOZY:

MONTÁŽNÍ PARAMETRY:

HMOTNOSTI:

ZNAČKA AUTA	MODEL AUTA	ROK VÝROBY	D před	D zad	V	M před	M zad	A před	A zad	patky (kg)	tyče (kg)	celkem (kg)
RENAULT	MEGANE II - 3D	10/03 - 09	1050	1050	98	755	745	100	105	2	2,5	4,5
RENAULT	MEGANE II - 4D Sedan	10/03 - 09	1050	1050	98	765	750	95	102	2	2,5	4,5
RENAULT	MEGANE II - 5D Hatchback	10/03 - 09	1050	1050	98	745	715	105	120	2	2,5	4,5
RENAULT	MEGANE GRANDTOUR, COMBI II	10/03 - 09	1050	1050	98	770	750	92	102	2	2,5	4,5
RENAULT	SCENIC II	10/03 - 08	1050	1050	98	785	780	85	87	2	2,5	4,5

U těchto patek může v kombinaci s hliníkovou tyčí docházet k případné hlučnosti střešního nosiče. Součástí balení je korektor proudění vzduchu - 3ks aerokřídélka, sloužící ke snížení hlučnosti nosiče. V případě potřeby nalepte aerokřídélka na přední tyč dle níže uvedeného návodu:

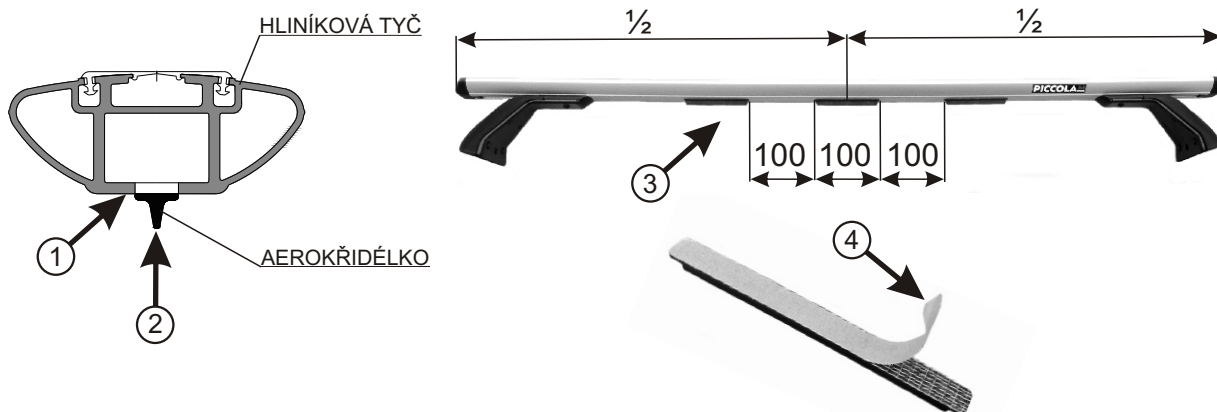

Postup lepení na hliníkovou tyč:

1. Vhodným prostředkem (není součástí balení) odmastíte spodní plochu hliníkové tyče.
2. Aerokřídélka umístíte na osu **přední tyče střešního nosiče**.
3. Rozměříte polohu aerokřídélka na tyči.
4. Strhněte ochrannou pásku a postupně nalepte aerokřídélka na tyč viz.bod č.3.
5. **Lepení provádějte při teplotách +5°C až +55°C na suchý a odmaštěný povrch!!**

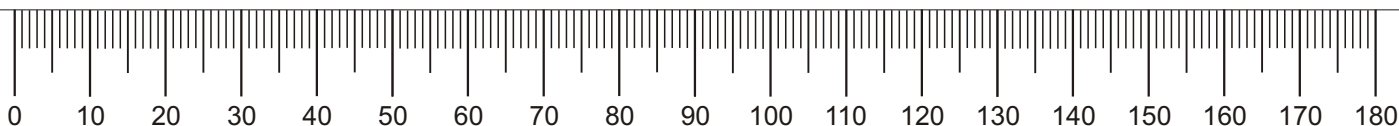

PROVOZNÍ UPOZORNĚNÍ:

Během provozu kontrolujte dotažení jednotlivých spojů. Hmotnost rovnoměrně rozloženého nákladu nesmí přesáhnout povolenou nosnost střechy auta ani střešního nosiče. Rychlost a způsob jízdy přizpůsobte přepravovanému nákladu, zvláště při průjezdu zatáčkami, při bočním větru a při brzdění. Při přepravě plochých předmětů omezte vliv vztakových sil úměrným snížením rychlosti. Pozor na nově vzniklou výšku vozidla (např. v garážích). Řidič je zodpovědný za bezpečné provedení montáže nosiče a za bezpečné zajištění nákladu. Šťastnou cestu bez nehod.

NOSNOST: 75 kg

Typ FLEX se shoduje s typem schváleným MD ČR pod číslem schválení 1633.

VÝROBCE:

PICCOLA-M s.r.o. Přerov, Kojetinská 2836/60, 750 02 Přerov I - Město
Tel./fax: 581 201 666, 581 202 566, e-mail: piccolam@piccolam.cz, www.piccolam.cz

Nedaří se Vám namontovat (zdemontovat) nosič? Potřebujete poradit, sehnat náhradní díl? **Volejte HOT LINE 725 676 666 (DENNĚ od 08:00 - 18:00).**

Verze 2 *Luďk Petr*

NÁVOD USCHOVEJTE PRO PŘÍPAD REKLAMACE !