

uebler

Zubehör rund ums Auto

50 Jahre
Kompetenz



Fahrradträger

www.uebler.com

2016/2017

Uebler Fahrradträger: Produkt-Highlights



Passend für jede Anhängerkupplung
ab D-Wert 5,3 KN / Materialgüte ST52-3 /
Stützlast ab 50 kg.
Auch geeignet für Anhängerkupplungen
mit integrierter Steckdose.



Werkzeuglose Montage
Uebler Fahrradträger werden komplett vormontiert
geliefert. Für die Montage wird keinerlei Werkzeug
benötigt. Aufschieben, Hebel schließen, Fertig.
Keine weiteren Einstellungen nötig.



Besonders bedienerfreundlich
Einfache, intuitive Handhabung – gleich ob bei
der Montage des Trägers auf der Anhänger-
kupplung oder beim Befestigen der Fahrräder.



Leichtgewicht
Stabil und trotzdem leicht. Durch optimierten
Leichtbau gehören Uebler Fahrradträger
immer zu den leichtesten Systemen der je-
weiligen Trägerklasse.



Platzsparend durch patentiertes Faltsystem
3-fach Faltung: Alle Modelle der X- und F-Serie
lassen sich besonders einfach auf ein extrem
kleines Maß zusammenfalten.



Diebstahlschutz
Sicher ist sicher: Der Träger selber und die
Abstandshalter für alle Fahrräder sind separat
abschließbar und geschützt (Diebstahl-
hemmung).



Hohe Tragkraft / Maximale Abstände
Uebler Fahrradträger sind für E-Bikes und auch
schwere Fahrräder perfekt gerüstet.
Bis zu 30 kg Belastung pro Radschiene,
optimierte Trägerbreite und ein großer Abstand
zwischen den Fahrrädern zeichnen alle Uebler
Fahrradträger aus.



Beladener Fahrradträger abklappbar
Die Fahrradträger der X- und P-Serie sind – auch
mit bis zu 3 Fahrrädern beladen – durch einfaches
Betätigen eines Fußhebels abklappbar. Beim Zu-
rückklappen verriegelt sich der Träger automatisch.



Ratschenband-Befestigung
Optimale Befestigung mit maximaler Sicher-
heit. An allen Uebler Fahrradträgern sorgen die
Ratschenbandsysteme für zuverlässige Spann-
kraft und sicheren Stand der Fahrräder.



Crashsicher / Korrosionsschutz
Uebler Fahrradträger durchlaufen erweiterte
Stabilitäts- und Sicherheits-Prüfungen sowie
Korrosionsschutz-Tests auf modernen Test-
anlagen.



Erweiterte Garantie – 3 Jahre
Durch unseren hohen Eigenanspruch an
Material und Fertigungsqualität gewähren wir
auf alle Produkte eine erweiterte Garantie von
3 Jahren.



Qualität – Made in Germany
Uebler Produkte werden seit jeher konsequent
in Deutschland entwickelt und produziert.
Uebler Fahrradträger haben eine Europäische
Betriebslaubnis.



Produktionssicherheit / ISO-Zertifizierung
Als ISO 9001-2008 zertifiziertes Unternehmen
produziert Uebler nachhaltig und qualitäts-
gesichert am Standort Forchheim / Bayern.



Partner der Automobil-Industrie
Kompetenz seit 50 Jahren – so ist Uebler
Entwicklungs- und Handelspartner von BMW,
Ford, Kia, Mercedes, Mitsubishi, Seat, Skoda,
Toyota und Volkswagen.

Worauf Sie beim Kauf achten sollten

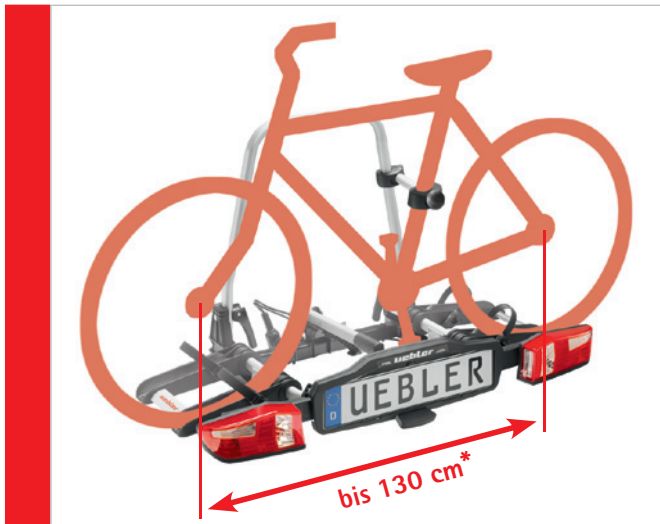

Extra breiter Fahrradträger

Gerade auch für Fahrräder / E-Bikes mit größerem Achsabstand perfekt geeignet!

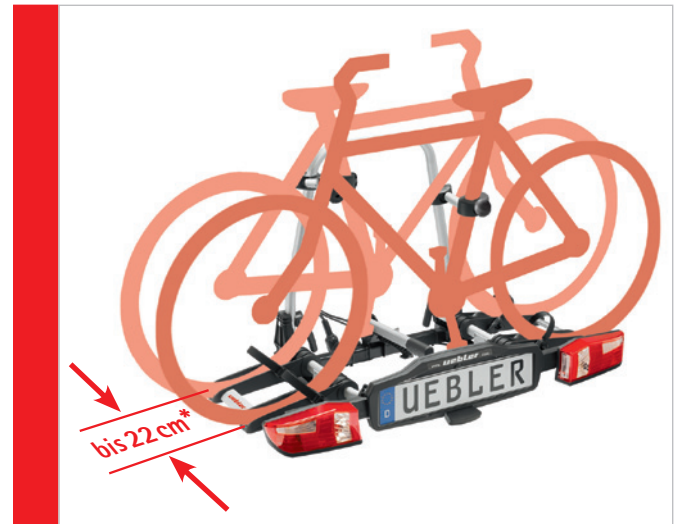

Maximaler Abstand zwischen den Fahrradschienen

Besonders wichtig für E-Bikes und Fahrräder mit vielen Zahnkränzen. So wird verhindert, dass sich die Fahrräder beim Transport berühren.



Besonders hoher und breiter Haltebügel

Je breiter und höher der Haltebügel, umso einfacher ist die Befestigung der Fahrräder. Uebler Fahrradträger bieten durch den großen Haltebügel die maximale Befestigungsflexibilität für nahezu jede Rahmenform.



Patentierter Schnellverschluss

Träger aufschieben, Hebel umlegen – FERTIG!

Beim Schließen richtet sich der Träger selbständig aus, und wird mit maximalem Druck sicher auf der Anhängerkupplung verspannt. Weitere Einstellungen oder Justierungen sind nicht nötig.

* Technische Daten finden Sie auf den Seiten 16/17.



Erläuterungen siehe Seite 2

Uebler X21 S und X31 S



22 Testsiege / -Beurteilungen X21 nano | X21 S 2011 bis 2015



ausgezeichnet
innovativ

www.uebler.com



Die besten X-Fahrradträger, die es je gab. Bereits in den Baujahren 2011 bis 2015 hat die X21-Serie mit 22 Testsiegen / -Beurteilungen klare Maßstäbe gesetzt, was auch für die neueste Generation gilt.

Neben Leichtigkeit und Stabilität zeichnen sich diese Träger durch einfachste Handhabung und das einzigartige Faltkonzept aus. Ergonomisch durchdacht, funktional und leicht verständlich – dabei gleichzeitig extrem stabil und belastbar. „Made in Germany“ – mit 3 Jahren Garantie.

- Besonders klein, leicht und kompakt
- Fahrradschienen, Rückleuchten und Trägerbügel komplett einklappbar
- Abnehmbare Abstandshalter mit Diebstahlsicherung
- Höchst komfortables Abklappen des Trägers über einen großen Fußhebel
- Maximale Zuladung 30 kg pro Fahrradschiene beim X21 S
- Sicheres Befördern von E-Bikes
- Optional mit edler Transporttasche



webler
Zubehör rund ums Auto

Uebler X21 S und X31 S

Kupplungsträger Uebler X21 S

(Art.-Nr. 15760)

Transportiert 2 Fahrräder



Abnehmbare Abstandshalter
für 1. und 2. Fahrrad,
abschließbar

Ratschensystem
Innovatives System
zur optimalen
Befestigung der
Fahrradreifen

Integrierter Griff
zum einfachen Aus-/
Einklappen der Fahrrad-
schienen

Design-Leuchten
Serie „Eli“



**Voreingestellter
Schnellspanner**
zur einfachen und
sicheren Verspannung
des Trägerbügels

**Integrierter
Tragegriff**

Fußhebel
zum bequemen
Abklappen
des Trägers



Winzig klein zusammengeklappt –
so kann er überall verstaut werden.



Mit aufgeklapptem Trägerbügel. Dieser
lässt sich sekundenschnell fixieren. Mit
dabei: die abnehmbaren Abstandshalter
bis 75 mm Rahmendurchmesser.

Kupplungsträger Uebler X31 S

(Art.-Nr. 15770)

Transportiert 3 Fahrräder



Abstandshalter
für das 3. Fahrrad,
abschließbar



Mit ausgeklappten Fahrradschienen, die
Elektro-Fahrräder bis 30 kg tragen. Das
komfortable Ratschensystem sorgt für
perfekte Befestigung der Fahrradreifen.



Mit ausgeklappten Rückleuchten. Sind
diese nicht in Gebrauch, werden sie
platzsparend innerhalb des Grundrah-
mens verstaut und optimal geschützt.

Technische Daten finden Sie auf den Seiten 16/17.

Patentierter Schnellverschluss,
einfach Träger aufschieben ...



... Hebel schließen ...



... fertig!



Mit optionaler Auffahrschiene ...



... für höchsten Komfort beim Beladen.



Optional: Edle Transporttasche –
mit Tragegriffen.



Erläuterungen siehe Seite 2

Kupplungsträger Uebler P22 S und P32 S



sicher
zuverlässig

P22 S P32 S



Die flexible, erweiterbare Trägerserie von Uebler.

Die Träger sind bei Bedarf um jeweils eine Fahrradschiene erweiterbar und passen sich so flexibel an Ihre Bedürfnisse an. Natürlich ebenfalls ausgestattet mit dem patentierten Schnellverschluss und dem durchdachten Ergonomieprinzip aller Uebler Fahrradträger. Die neue Generation besticht durch die innovativen, abnehmbaren Abstandshalter für die Fahrräder, nochmals optimierte Schnellspannverschlüsse und das moderne, verschiebbare Leuchtensystem. „Made in Germany“ - mit 3 Jahren Garantie.

- Stabil, sicher und praktisch
- Maximale Zuladung 30 kg pro Fahrradschiene (P22 S)
- Abnehmbare Abstandshalter mit Diebstahlsicherung
- Sicheres Befördern von E-Bikes
- Höchst komfortables Abklappen des Trägers über einen großen Fußhebel (90° beim P22 S)
- Trägerrahmen lässt sich einfach einklappen
- Erweiterung für 3. Fahrrad (P22 S) bzw. 4. Fahrrad (P32 S) möglich

Kupplungsträger Uebler P22 S und P32 S

**Kupplungsträger
Uebler P22 S**
(Art.-Nr. 15800)
Transportiert 2 Fahrräder

NEU:
Abnehmbare Abstandshalter
für 1. und 2. Fahrrad,
abschließbar

Ratschensystem
Innovatives System
zur optimalen
Befestigung der
Fahrradreifen

NEU:
Design-Leuchten
Serie „Eli“



NEU:
Voreingestellter
Schnellspanner
zur einfachen und
sicheren Verspannung
des Trägerbügels

Integrierter
Tragegriff

Fußhebel zum bequemen
Abklappen des Trägers



Auffahrschiene
(Art.-Nr. 19480)

**Kupplungsträger
Uebler P32 S**
(Art.-Nr. 15810)
Transportiert 3 Fahrräder

Abstandshalter
für das 3. Fahrrad,
abschließbar



Auffahrschiene teilbar
(Art.-Nr. 19510)
Komfortable Ladehilfe für Ihre
Fahrräder, inklusive Transporttasche.

Technische Daten finden Sie auf den Seiten 16/17.



Erweiterungskit für
3. Fahrrad (Art.-Nr. 19710)



- Für Kupplungsträger P22 S (Art.-Nr. 15800)
- Mit abschließbarem Abstandshalter
- Maximale Gesamtzuladung 52 kg (P22 S inkl. Erweiterungskit)

Erweiterungskit für
4. Fahrrad (Art.-Nr. 19720)



- Für Kupplungsträger P32 S (Art.-Nr. 15810)
- Mit abschließbarem Abstandshalter
- Maximale Gesamtzuladung 72 kg (P32 S inkl. Erweiterungskit)
- inkl. 2 Extra-Spanngurten zum Einhängen im Fahrzeug



Der Trägerbügel ist platzsparend einklappbar. Damit lässt sich der Träger leicht verstauen.





Erläuterungen siehe Seite 2

Kupplungsträger Uebler F22, F32, F32 XL, F42



ergonomisch
innovativ

F22 F32 F32XL F42



Intuitive, ergonomische Handhabung gepaart mit besonders geringem Gewicht bei maximaler Zuladung. Die Träger sind komplett zusammenfaltbar und bestechen durch frisches Design mit in der Breite verschiebbaren Rückleuchten. Ergonomisch bis ins Detail und modellspezifisch für den Transport von bis zu 4 Fahrrädern optimal geeignet. Ausgerüstet mit dem patentierten Schnellverschluss in Sekundenschnelle montiert. Die Träger der F-Serie sind nicht am Fahrzeug abklappbar.

„Made in Germany“ – mit 3 Jahren Garantie.

- Kompakteste und leichteste Trägerserie von Uebler
- Winzig klein zusammenklappbar
- Kompromisslos gebaut für besonders schwere Fahrräder (E-Bikes)
- Maximale Zuladung 30 kg pro Fahrradschiene beim F22
- Transportiert bis zu 4 Fahrräder
- Optional mit edler Transporttasche

Kupplungsträger Uebler F22, F32, F32 XL, F42

Kupplungsträger Uebler F22
(Art.-Nr. 15820)
Transportiert 2 Fahrräder

Ratschensystem
Innovatives System zur optimalen Befestigung der Fahrradreifen

Voreingestellter Schnellspanner zur einfachen und sicheren Verspannung des Trägerbügels

Extra breit Rückleuchten nach außen verschiebbar

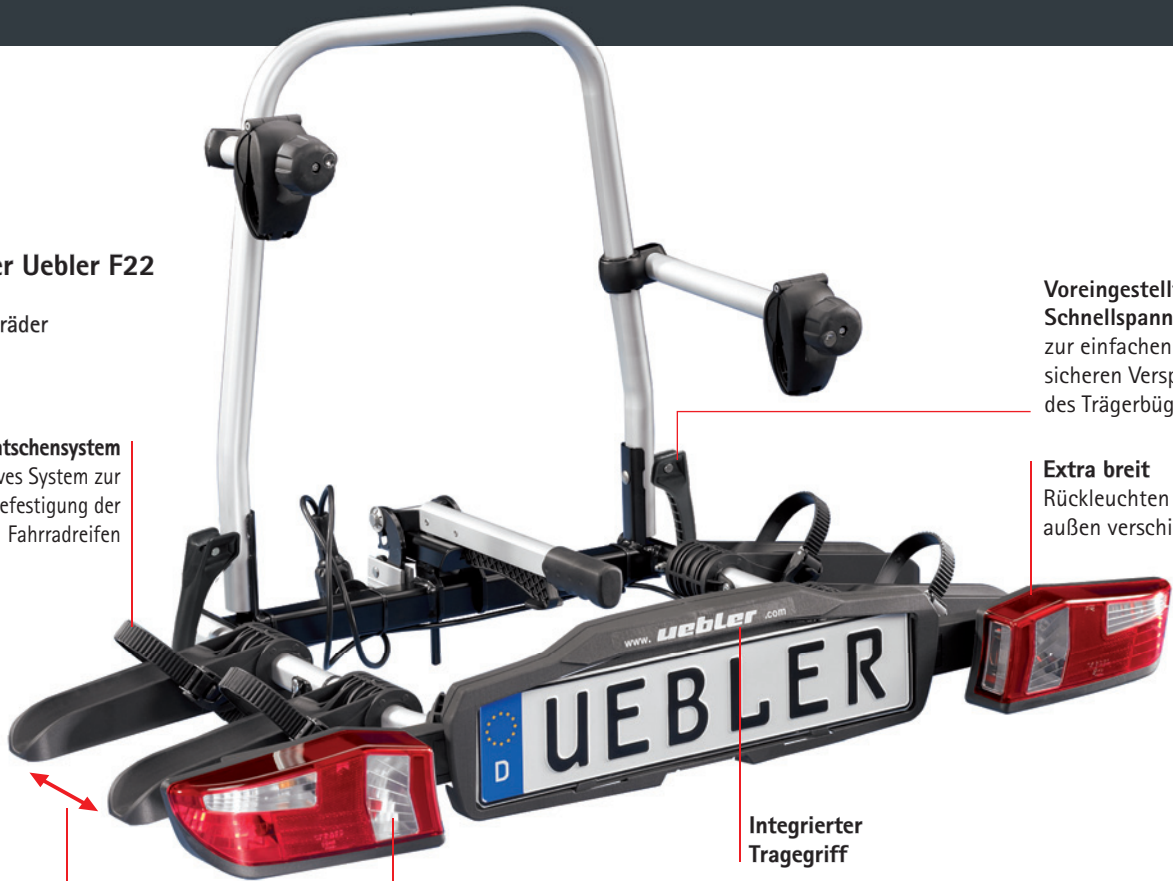

Riesiger Abstand von 220 mm, damit die Fahrräder nicht scheuern

Design-Leuchten Serie „Eli“

Integrierter Tragegriff



Sichere Befestigung auch für Oversize-Rahmen und Ovalrohre.

bis 75 mm Rundrohr oder 75 x 45 mm Ovalrohr



Kupplungsträger F32 (Art.-Nr. 15830) zum Transport von 3 Fahrrädern.



Kupplungsträger F32 XL (Art.-Nr. 15850) zum Transport von 3 Fahrrädern. Erhöhte Zuladung bis max. 75 kg. Inkl. 2 Extra-Spanngurten zum Einhängen im Fahrzeug.



Kupplungsträger F42 (Art.-Nr. 15840) Groß gemacht – zum bequemen und sicheren Transport von 4 Fahrrädern. Inkl. 2 Extra-Spanngurten zum Einhängen im Fahrzeug.



Klein zusammengeklappt –
für die platz sparende Lagerung.



Bequem verstaut –
passt spielend in nahezu jeden
Kofferraum.



Sauber verpackt –
optional in edler Transporttasche.



Kupplungsträger

Technische Daten



Kupplungsträger Uebler X21 S

Kupplungsträger Uebler X31 S

Artikelnummer	Art.-Nr. 15760	Art.-Nr. 15770
Fahrradplätze	2	3
E-Bike geeignet	ja	ja
Abmessungen (B x H x T)	119 x 77 x 64 cm	119 x 77 x 79 cm
Abmessungen (B x H x T) geklappt	63 x 24 x 64 cm	63 x 24 x 79 cm
Gewicht	13,5 kg	15,5 kg
Maximale Zuladung (Stützlast beachten!)	36 kg ab D-Wert 5,3 kN 60 kg ab D-Wert 6,7 kN	54 kg ab D-Wert 6,7 kN
Maximaler Achsabstand des Fahrrades	130 cm	130 cm
Wegklappbar auch mit Fahrrädern	ja	ja
Fahrrad-Rahmendurchmesser	bis 75 mm Rundrohr oder 75 x 45 mm Ovalrohr	bis 75 mm Rundrohr oder 75 x 45 mm Ovalrohr
Fahrrad-Diebstahlsicherung / abschließbar	ja	ja
Träger-Diebstahlsicherung / abschließbar	ja	ja
Schienenabstand	220 mm	190/180 mm
EuroBE und TÜV-Freigabe	ja	ja
Garantie	3 Jahre	3 Jahre
Qualitätsprodukt, hergestellt in Deutschland	ja	ja
Sonderausstattung	abnehmbare Abstandshalter	abnehmbare Abstandshalter



Kupplungsträger Uebler F22

Kupplungsträger Uebler F32

Artikelnummer	Art.-Nr. 15820	Art.-Nr. 15830
Fahrradplätze	2	3
E-Bike geeignet	ja	ja
Abmessungen (B x H x T)	118 x 77 x 65 cm	118 x 77 x 79 cm
Abmessungen (B x H x T) geklappt	65 x 25 x 64 cm	65 x 25 x 74 cm
Gewicht	12 kg	14 kg
Maximale Zuladung (Stützlast beachten!)	38 kg ab D-Wert 5,3 kN 60 kg ab D-Wert 6,7 kN	54 kg ab D-Wert 6,7 kN
Maximaler Achsabstand des Fahrrades	130 cm	130 cm
Wegklappbar auch mit Fahrrädern	nein	nein
Fahrrad-Rahmendurchmesser	bis 75 mm Rundrohr oder 75 x 45 mm Ovalrohr	bis 75 mm Rundrohr oder 75 x 45 mm Ovalrohr
Fahrrad-Diebstahlsicherung / abschließbar	ja	ja
Träger-Diebstahlsicherung / abschließbar	ja	ja
Schienenabstand	220 mm	190/180 mm
EuroBE und TÜV-Freigabe	ja	ja
Garantie	3 Jahre	3 Jahre
Qualitätsprodukt, hergestellt in Deutschland	ja	ja



Kupplungsträger Uebler P22 S

Art.-Nr. 15800	Art.-Nr. 15810
2, auf 3 erweiterbar (Art.-Nr. 19710)	3, auf 4 erweiterbar (Art.-Nr. 19720)
ja	ja
115 x 77 x 65 cm	115 x 77 x 79 cm
14 kg	15,5 kg
35 kg ab D-Wert 5,3 kN	54 kg ab D-Wert 6,7 kN
60 kg ab D-Wert 6,7 kN	
125 cm	125 cm
ja	ja
bis 75 mm Rundrohr oder 75 x 45 mm Ovalrohr	bis 75 mm Rundrohr oder 75 x 45 mm Ovalrohr
ja	ja
ja	ja
220 mm	190/180 mm
ja	ja
3 Jahre	3 Jahre
ja	ja
abnehmbare Abstandshalter	abnehmbare Abstandshalter



Kupplungsträger Uebler F32 XL

Art.-Nr. 15850	Art.-Nr. 15840
3	4
ja	ja
118 x 77 x 79 cm	118 x 77 x 97 cm
65 x 25 x 74 cm	65 x 25 x 92 cm
15 kg	17 kg
75 kg ab D-Wert 6,7 kN	72 kg ab D-Wert 6,7 kN
130 cm	130 cm
nein	nein
bis 75 mm Rundrohr oder 75 x 45 mm Ovalrohr	bis 75 mm Rundrohr oder 75 x 45 mm Ovalrohr
ja	ja
ja	ja
190/180 mm	190/180/180 mm
ja	ja
3 Jahre	3 Jahre
ja	ja

Kupplungsträger Uebler F42



ausgezeichnet
zuverlässig
sicher
innovativ
ergonomisch
made in Germany

uebler
Zubehör rund ums Auto



Erläuterungen siehe Seite 2

Heckfahrradträger / Wohnwagenträger / Deichseladapter



primavelo



Heckfahrradträger:

Individuell und perfekt abgestimmt auf die jeweilige Fahrzeug-Heckklappe.

Wohnwagenträger:

Mobile Individualität für komfortablen Fahrradtransport auf der Deichsel. Natürlich auch für breitere Deichseln geeignet.

Deichseladapter:

Die flexible Lösung zur Montage eines Kupplungsträgers auf der Deichsel.

Heckfahrradträger primavelo



Technische Daten Heckfahrradträger primavelo

- für 2 Fahrräder
- erweiterbar für 3. oder 4. Rad
- für alle Fahrradrahmen bis 75 mm Rundrohr oder 75 x 45 mm Ovalrohr
- Fahrräder abschließbar (Diebstahlschutz)
- 3 Jahre Garantie

ADAC Test (06/2005)

So urteilt der ADAC im letzten Test und kürt den Uebler primavelo unter den 16 getesteten Heckträgern wiederholt zum Besten:

„... der Uebler primavelo ist gut verarbeitet ... und lässt sich gut an der oberen Kante der Heckklappe einhängen ... Dies ist schnell gemacht und hält hervorragend. Auch das Beladen mit Fahrrädern erfordert nur mäßigen Kraftaufwand.“



Fahrzeugliste für Heckfahrradträger primavelo

Die Heckfahrradträger primavelo sind ausschließlich für die nachfolgenden Fahrzeuge geeignet und freigegeben. Durch Gewichtsbeschränkungen der Heckklappen und die rasante Modellpflege der Industrie ist eine durchgängige, für jeden individuellen Fahrzeugtyp passgenaue Verfügbarkeit nicht möglich.

Fahrzeugtyp		Baujahr	Art.-Nr. 2 Räder	Farbe	Art.-Nr. / Erweiterung für		Diebstahl- sicherung
					3. Rad	4. Rad	
Volkswagen	Bus T5 mit Heckklappe	04/03 –	30260	Alu	19181+19320	19181+19320+19360	19270
	Bus T5 mit Heckklappe, komplett für 4 Räder	04/03 –	30264	Alu	Komplett für 4 Räder		19270
	Golf Plus	07/05 – 07/14	30300	Alu	19181+19320	–	19260
Wohnwagen	DT1 – Standard für die Deichsel		11004	Alu	–	–	–
	DT2 – Klappbar für die Deichsel		11005	Alu	–	–	–

Ausstattung der Heckträger primavelo:

Aluminiumträger mit 2 Abstandshaltern für das 1. und 2. Fahrrad, der 2. Abstandshalter ist abschließbar

Wohnwagenträger / Deichseladapter

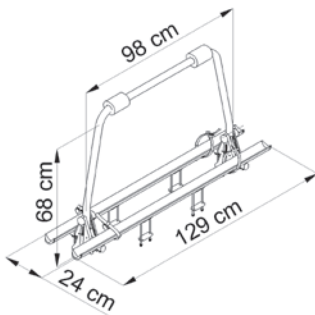

Deichselträger Uebler DT1 (Art.-Nr. 11004)

Für den Transport von 2 Fahrrädern. Der Deichselträger DT1 glänzt durch extrem kompakte Abmessungen. Dazu ist er auch für breitere Deichseln (Hobby und AL-KO) bestens geeignet. Der Trägerrahmen lässt sich umklappen, um den Deichselkasten zu öffnen. Die Montage erfolgt ohne Bohren. Das Eigengewicht beträgt nur 4,9 kg. Maximale Zuladung 60 kg. (Stützlast beachten!)

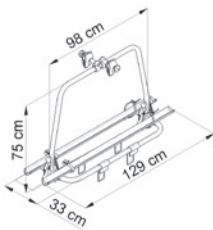

Deichselträger Uebler DT2 (Art.-Nr. 11005)

Für den höchst komfortablen Transport von 2 Fahrrädern. Auch der Deichselträger Uebler DT2 besticht durch seine extrem kompakten Abmessungen. Dabei lässt er sich, auch mit Fahrrädern, schnell und einfach wegschwenken, damit der Deichselkasten geöffnet werden kann. Der Uebler DT2 eignet sich auch für breitere Deichseln (Hobby und AL-KO). Die Fahrräder sichern serienmäßige Abstandshalter. Das Eigengewicht beträgt nur 7,1 kg. Maximale Zuladung 60 kg. (Stützlast beachten!)

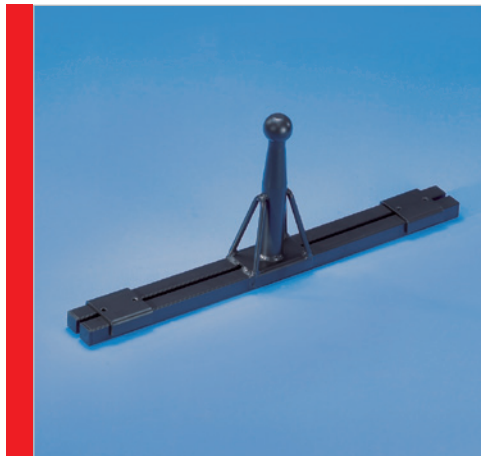
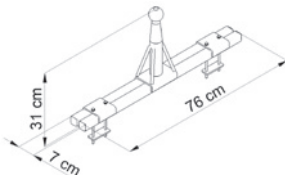

Deichseladapter für Kupplungsträger (Art.-Nr. 19460)

Universeller Deichseladapter für Wohnwagen, auch für breitere Deichseln (Hobby und AL-KO) geeignet. Extra stabile Ausführung, schwarz pulverbeschichtet. Die Befestigung erfolgt ohne Bohren durch seitlich verschiebbare Spannelemente. Eigengewicht nur 7,2 kg. Maximale Zuladung 60 kg. (Stützlast beachten!)

- 3 Jahre Garantie
- Qualitätsprodukt, hergestellt in Deutschland

Original Zubehör/Ersatzteile (Auszug)



Abstandshalter 1. Fahrrad
Abschließbar.
Für Fahrradrahmen bis 75 mm Rundrohr
oder 75 x 45 mm Ovalrohr.
Art.-Nr. 19730



Abstandshalter 1. Fahrrad abnehmbar
Abschließbar **und** abnehmbar.
Für Fahrradrahmen bis 75 mm Rundrohr
oder 75 x 45 mm Ovalrohr.
Art.-Nr. 19610



Abstandshalter 2. Fahrrad
Abschließbar.
Für Fahrradrahmen bis 75 mm Rundrohr
oder 75 x 45 mm Ovalrohr.
Art.-Nr. 19740, für X21 nano, F22, P22,
X31 nano, F32, F32 XL,
F42, P32

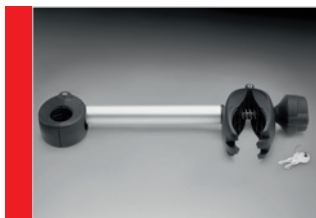

Abstandshalter 2. Fahrrad abnehmbar
Abschließbar **und** abnehmbar.
Für Fahrradrahmen bis 75 mm Rundrohr
oder 75 x 45 mm Ovalrohr.
Art.-Nr. 19620, für X21 S, X21 nano,
F22, P22 S
Art.-Nr. 19630, für X31 S, X31 nano,
F32, F32 XL, F42, P32 S



Abstandshalter 3./4. Fahrrad
(Rad zu Rad)
Abschließbar.
Für Fahrradrahmen bis 75 mm Rundrohr
oder 75 x 45 mm Ovalrohr.
Art.-Nr. 19690



Transporttasche
Für Uebler Kupplungsträger.
Art.-Nr. 19590, für F42
Art.-Nr. 19670, für X21 S, F22
Art.-Nr. 19680, für X31 S, F32, F32 XL



Auffahrschiene
Ladehilfe zum bequemen
Aufschieben von Fahrrädern
für Uebler Kupplungsträger.
Art.-Nr. 19480 (ohne Abb.)
inkl. Transporttasche, teilbar
Art.-Nr. 19510



Abschließbare Knebelmutter
Diebstahlsicherung für Abstandshalter.
Schließkreis ab 0xx
Art.-Nr. 19260 (1 Stück)
Art.-Nr. 19075 (1 Satz = 2 Stück)
Schließkreis ab 3xx
Art.-Nr. 19640 (1 Stück)
Art.-Nr. 19650 (1 Satz = 2 Stück)



Ratschensatz-Umrüstkit
Für Alu-Fahrradschienen.
Zur besonders bequemen
Befestigung der Fahrradreifen.
Art.-Nr. 19470 (1 Satz = 4 Stück)



Spannriemen
Mit extra hoher Reißkraft und
selbstsichernden Verschlüssen.
Länge 60 cm.
Art.-Nr. 1606 (1 Satz = 2 Stück)



Schelle für Abstandshalter
inkl. Montage-Einlagen
19300, 19340, 19500, 19730, 19740
Art.-Nr. E1044
19610, 19620, 19630
Art.-Nr. E1055



Ratsche - komplett
inkl. Zahnriemen 360 mm
Art.-Nr. E1566-L (Links)
Art.-Nr. E1566-R (Rechts)
Ratsche - einzeln
Art.-Nr. E1575 (Links)
Art.-Nr. E1576 (Rechts)
Zahnriemen 360 mm - einzeln
Art.-Nr. E1642



Original Zubehör/Ersatzteile (Auszug)



Fahrradschiene exklusiv
Für Aluminium-Heckträger zur Beförderung des 3. oder 4. Fahrrades, bis max. 60 mm Reifenbreite.
Art.-Nr. 19180
Art.-Nr. 19181 (vgl. Fahrzeugliste)
Schiene inkl. Ratschensystem
Art.-Nr. 19560



Kennzeichenträger
X21 nano, X31 nano, P22, P32
Art.-Nr. E1588



Kennzeichenträger
F22, F32, F32XL, F42, X21 S, X31 S, P22 S, P32 S
Art.-Nr. E1639

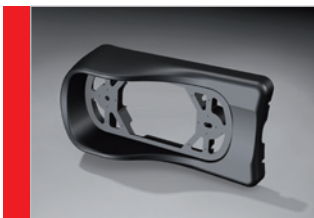

Leuchenschutz P22, P32
Art.-Nr. E1569-5 (1 Stück)
Art.-Nr. E1569 (1 Satz = 2 Stück)



Leuchenschutz
X21 nano, X31 nano
Art.-Nr. E1590 (Links)
Art.-Nr. E1591 (Rechts)



Schließzylinder inkl. 2 Schlüsseln
Art.-Nr. E1585 (Handhebel mit Kunststoff-Sicherung)
Art.-Nr. E1543 (Handhebel mit Metall-Sicherung)
Ersatzschlüssel
Art.-Nr. E1550 (1 Satz = 2 Stück)
Bitte Schlüsselnummer angeben

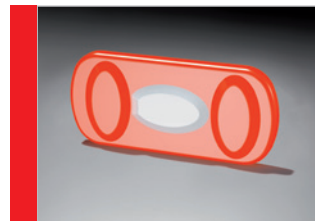

Rücklichtglas
X21 nano, X31 nano, P22, P32
Art.-Nr. E1558 (Links)
Art.-Nr. E1559 (Rechts)



Rücklichtglas
X21 S, X31 S, F22, F32, F32XL, F42, P22 S, P32 S
Art.-Nr. E1636 (Links)
Art.-Nr. E1637 (Rechts)

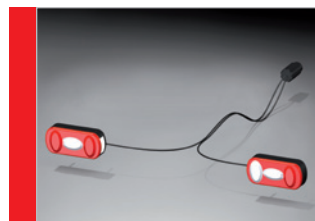

Rückleuchtenset
inklusive Kabel und Stecker.
Art.-Nr. E1557 P22, P32
Art.-Nr. E1614 X21 nano, X31 nano



Rückleuchtenset
inklusive Leuchenschutz, Kabel und Stecker.
X21 nano, X31 nano
Art.-Nr. E1589

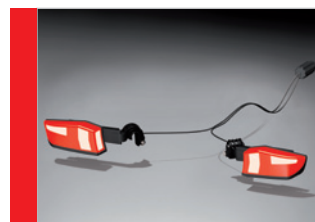

Rückleuchtenset
inklusive Leuchtenarm, Kabel und Stecker.
Art.-Nr. E1625 F22, X21 S
Art.-Nr. E1626 F32, F32XL, X31 S
Art.-Nr. E1627 F42

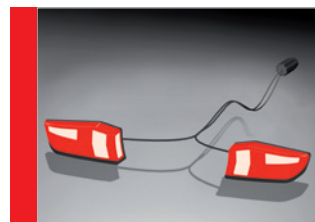

Rückleuchtenset
inklusive Kabel und Stecker.
Art.-Nr. E1672 P22 S
Art.-Nr. E1673 P32 S



Alle Informationen kompakt auf einen Blick

Sie brauchen ausführliche Infos zu unseren Produkten, wollen Näheres über das Unternehmen erfahren, suchen einen Fachhändler in Ihrer Nähe oder benötigen eine Montageanleitung für einen bestimmten Fahrradträger?

Egal, worum es geht – hier werden Sie fündig:

www.uebler.com

- Infos zum Unternehmen
- Ausführliche Beschreibungen zu allen Produkten
- Testberichte und Auszeichnungen der Uebler Fahrradträger
- Komfortable Fachhändlersuche mit Listen- und Kartenansicht
- Pressestimmen und News rund um Uebler
- Downloads von Montageanleitungen als pdf
- Häufig gestellte Fragen zu Fahrradträgern und verwandten Themen
- Kontaktformular für Fragen, Anregungen und zur Katalogbestellung

Überreicht durch:

Autorisierter Uebler Fachhändler

