

UPEVNĚNÍ NOSIČE

- Nikdy neměňte konstrukci nosiče.
- Dbejte pokynů v návodu k montáži.
- Před montáží umyjte a osušte střechu vozu zejména v místech, která přicházejí do kontaktu s nosičem. Také očistěte všechny díly nosiče, které mají přímý kontakt s vozidlem.
- Po každé montáži přezkontrolujte pevnost nosiče na střeše. Zkuste nosič uvolnit všemi směry (v příčné, podélné i svislé ose). Pokud budete cítit určitou vůli, přezkontrolujte sestavení nosiče a pevnost spojů. Při delších cestách pravidelně kontrolujte upevnění nosiče.

PŘIPEVNĚNÍ NÁKLADU

- Maximální zatížení nosiče uvedené v návodu k montáži nesmí být nikdy překročeno. Dbejte také předpisů (nosnosti střechy) uvedených v Technickém průkazu Vašeho vozidla. V případě rozdílu platí vždy nižší hodnota.
- Maximální zatížení = hmotnost nosiče + hmotnost příslušenství + hmotnost nákladu.
- Náklad musí být umístěn tak, aby jeho těžiště bylo co nejnižší a musí být rovnoměrně rozloženo.
- Náklad nesmí příliš přesahovat do stran přes nosič.
- V případě převozu dlouhých předmětů jako např. střešní autoboxy, surfy či lodě nesmí být vzdálenost mezi příčnicí menší než 60 cm.
- Velmi dlouhé předměty jako např. lodě pevně přivažte vepředu i vzadu k vozidlu.
- Lyže přepravujte špičkami dozadu.
- Z přepravovaného nákladu odstraňte části, které by se mohly cestou uvolnit, např. pumpička na kolo, dětská sedačka, aj.
- Náklad musí být pevně přivázan pomocí řemenů, popruhů apod..
- Dlouhý náklad na nosiči může u některých vozů zamezit plnému otevření zadních dveří vozidla.
- Upevnění nákladu musí být pravidelně kontrolováno během cesty.

JÍZDNÍ POKYNY

- Přizpůsobte rychlost jízdy nákladu a podmínkám jízdy jako je stav silnice, viditelnost, maximální výška průjezdu, vítr, hustota dopravy a také samozřejmě dopravním předpisům.
- Při přepravě nákladu, který zvětší výšku vozu (např. jízdní kola, autobox, apod.) dejte pozor na průjezd sníženými místy (podzemní garáže).
- Jízdu vždy přizpůsobte nákladu. Náklad má vliv na jízdní a brzdící vlastnosti vozidla a zvyšuje citlivost vozidla na boční vítr.

ÚDRŽBA

- Pečlivě uschovejte náhradní klíče
- Pokud nosič nepoužíváte, odmontujte jej, snížíte tak částečně spotřebu vozidla a případný hluk, který může nosič způsobit. Toto učiňte také před použitím myčky.
- Po demontáži připevněte volné díly zpět na své místo, zamezte tak možné ztrátě. Nosič skladujte v suchém prostředí.

Další výrobky firmy Neumann

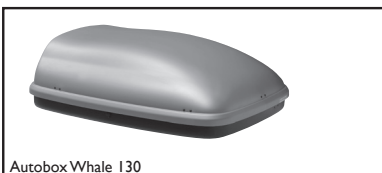

Autobox Whale 130

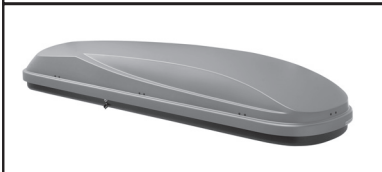

Autobox Whale Mummy

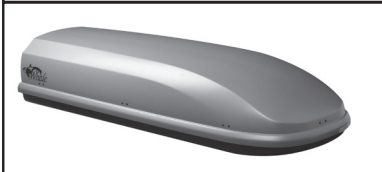

Autobox X-line

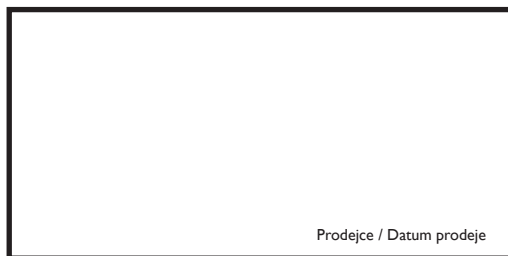

Prodejce / Datum prodeje

Záruka: 2 roky
Nosnost: 50 kg

ATEST
8 SD
1 0 7 4

Výrobce / Technická podpora / Náhradní díly:
NEUMANN, spol. s r.o.
Modřanská 530/1, 147 00, Praha 4
Tel.: +420 261 109 280, Mobil: +420 724 562 606,
Fax: +420 261 090 987
e-shop: www.neumax.cz, e-mail: info@neumax.cz

NEUMANN®

Montážní návod nosiče C4203 I Kompletně sestavený nosič - 2 tyče

Vážení zákazníci,
děkujeme Vám, že jste se rozhodli zakoupit náš výrobek a doufáme, že s ním budete spokojeni.
Před použitím si pečlivě prostudujte tento návod k použití.

Střešní nosič C4203 I je kompletně sestaven a je určen pro vozidla uvedená v tabulce:

Značka a model vozidla, počet dveří, rok výroby	L (mm)	D / P* (mm)	D / Z* (mm)
CITROEN, Saxo, 5-dr Hatchback, r.v. 2000->2003	1170	868	853
HYUNDAI, Accent, 4-dr Sedan, r.v. 1994->1999	1170	908	893
HYUNDAI, Accent, 5-dr Hatchback, r.v. 1995->1999	1170	893	883
HYUNDAI, i20, 5-dr Hatchback, r.v. 2009->	1170	988	996
NISSAN, Micra (K11), 5-dr Hatchback, r.v. 1993->1999	1170	898	898
TOYOTA, Yaris, 5-dr Hatchback, r.v. 1999->2003	1170	953	938

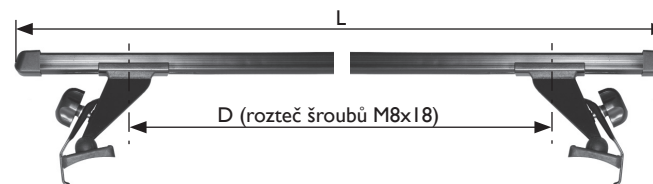

Uvedené vozy na str. I mají nad dveřmi nosný rám karoserie, za který se střešní nosič upíná bočním úchytem.



Uvolněte boční úchyty povolením šroubů M8x35 s plastovou hlavou. Šroub nechte zašroubovaný přibližně na 3 až 4 závitech.

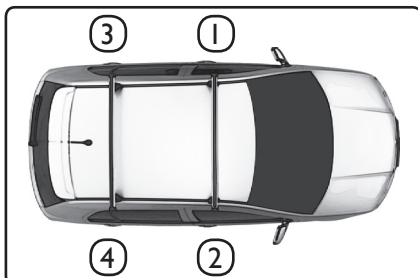

Nosič postavte patkami na rám karoserie nad dveře s ohledem na umístění patek dle obr. Číslování patek je vyznačeno samolepkou na vnitřní straně patky.



Nastavte potřebnou polohu nosiče s ohledem na přepravovaný náklad a usadte nosič tak, aby byl kolmo k podélné ose vozu.



Spodní hranu bočního úchytu zatlačte na obou stranách nosníku pod rám karoserie.



Posuňte patky nosníku na co nejmenší možnou rozteč s tím, že boční úchyty zůstávají stále pod rámem karoserie. Rozteč šroubů M8x18 s imbusovou hlavou, které fixují patku nosiče k tyči by měla odpovídat rozteči „D“ uvedené v tabulce na titulní straně.

* P - přední / Z- zadní pozice tyče



Pevně utáhněte šrouby M8x18 příloženým klíčem (imbus č.6).



Pevně utáhněte šroub M8x35 s plastovou hlavou rovnoměrně na obou stranách nosníku. Šroub neutahujte nadměrnou silou, aby nedošlo k deformaci bočního úchytu a špatnému upevnění nosiče.



Zobrazení střešního nosiče se zámky, které nejsou součástí výrobku. Můžete je objednat pod kódem NPN0506.

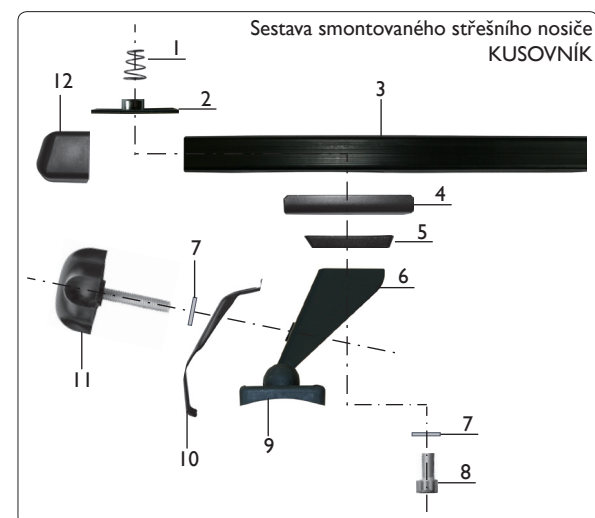

- 1 - pružina
- 2 - matice
- 3 - tyč
- 4 - příložka
- 5 - klín
- 6 - patka
- 7 - podložka
- 8 - šroub M8x18
- 9 - guma patky
- 10 - boční úchyt
- 11 - šroub M8x35
- 12 - koncovka tyče



13 - imbus klíč č.6